



Ventilatieprofielen

In de bouw komen tal van details voor waar de constructie goed geventileerd moet worden. Grote vochtconcentraties kunnen leiden tot schimmelvorming en uiteindelijk tot ernstige houtrot.

Conform artikel 35 van het bouwbesluit dienen maatregelen te worden genomen tegen indringing van o.a. ratten en muizen.

Openingen groter dan 10 mm zijn niet toegestaan in een buitenconstructie.

De kunststof ventilatieprofielen zijn vervaardigd van slagvast pvc en hebben een ventilatiecapaciteit van resp. 200 en 400 cm² per meter.

Voor flexibele toepassingsmogelijkheden zijn ventilatieprofielen als (hoek) element en op rol leverbaar.

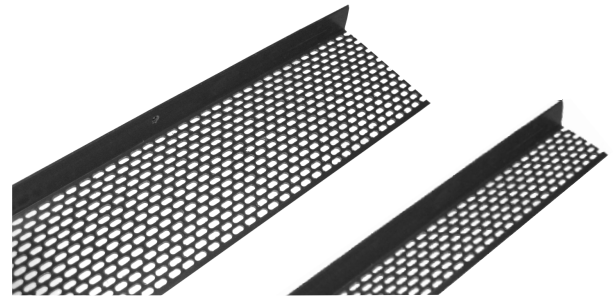
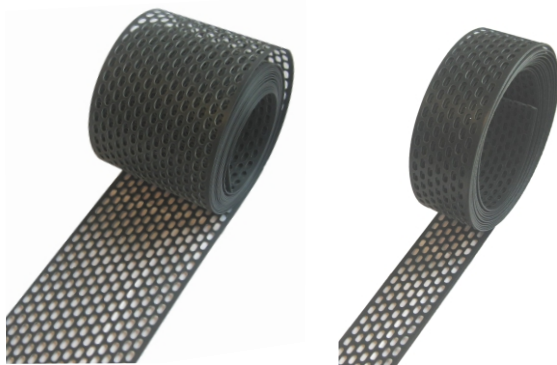
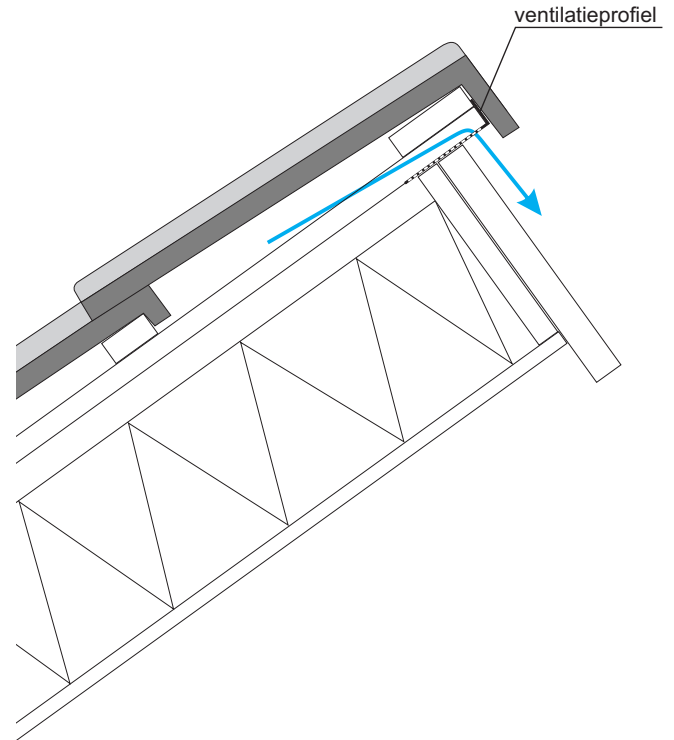

Technische gegevens rollen

materiaal	slagvast geperforeerd pvc
lengte per rol	5000 mm
breedte	50 en 100 mm
dikte	1 mm
hoogte	nvt
ventilatie	resp. 200 en 400 cm ² /meter
kleur	antraciet
garantie	10 jaar

Technische gegevens elementen

materiaal	slagvast geperforeerd pvc
lengte per rol	2500 mm
breedte	50 en 100 mm
dikte	2 mm
hoogte	30 mm
ventilatie	resp. 200 en 400 cm ² /meter
kleur	antraciet
garantie	10 jaar

overige breedtes en kleuren op aanvraag

www.nedsale.nl

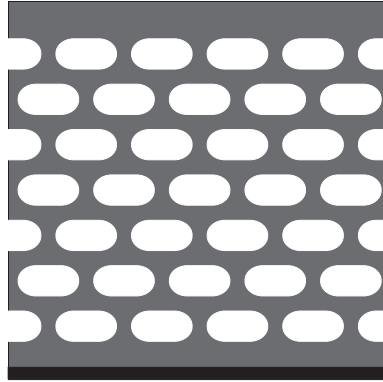
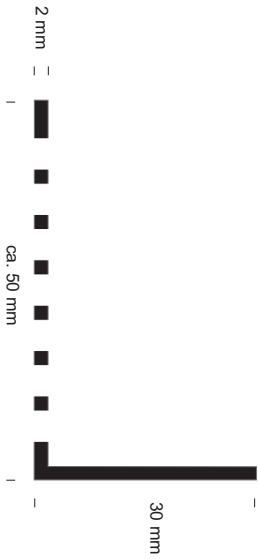

element 50 mm

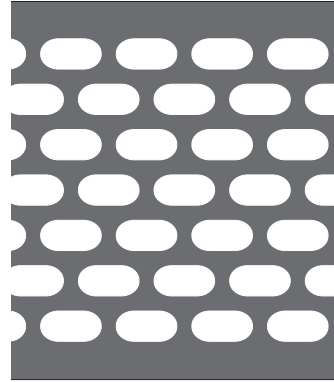

rol 50 mm

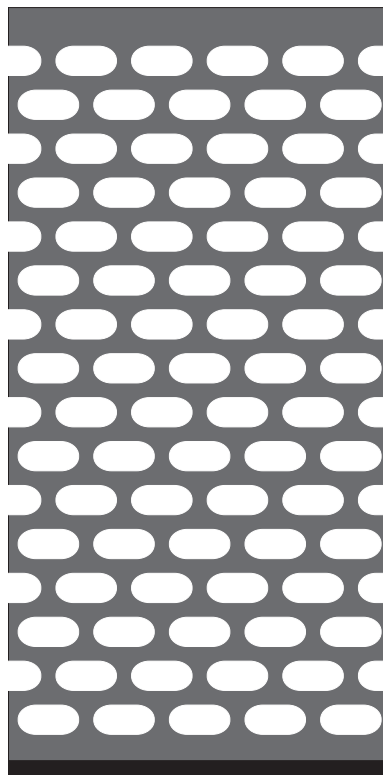
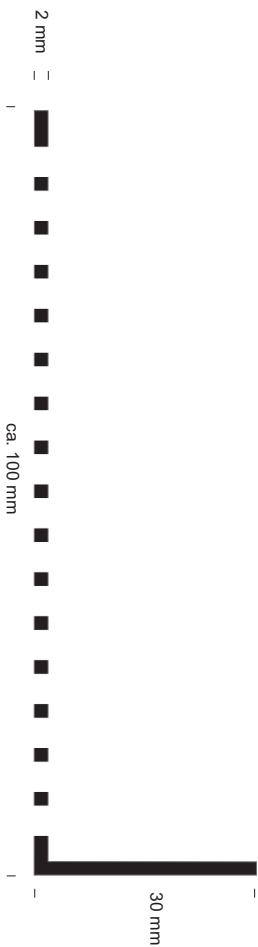

element 100 mm

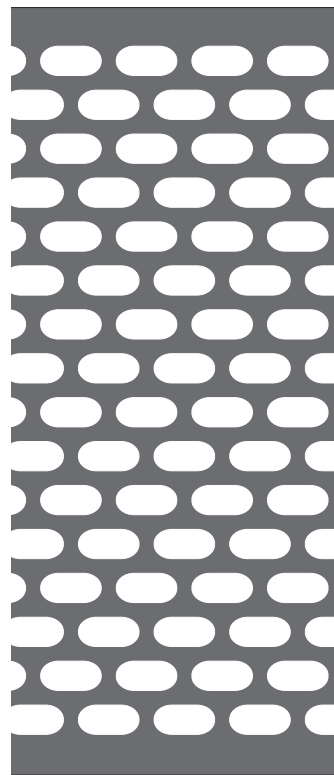

rol 100 mm

