

Panhaken

Een degelijke verankering begint met de keuze van de juiste panhaak.

In onze [dakpannen database](#) vindt u een overzicht van nagenoeg elke dakpan met de daarbij bijbehorende panhaak. Voor nieuwbouwprojecten dient altijd eerst een verankeringsberekening te worden gemaakt. Deze berekeningen kunnen wij desgewenst kosteloos voor u verzorgen, mits de daktoebehoren bij Nedsale worden besteld.

Voor deze berekening zijn o.a. de volgende factoren van belang; windgebied, dakhelling, nokhoogte, afmeting gebouw en de dakpan/panhaak-combinatie. De rekenwaarde wordt uitgedrukt in Newton en is vastgesteld in tests.

Meer informatie over verankering kunt u terugvinden in ons artikel: ["de wind houdt zich niet aan het bouwbesluit"](#)

Onderstaand een overzicht van nagenoeg alle leverbare modellen.

Sommige haken dienen als hoofdverankering, terwijl andere weer als extra hulpmiddel kunnen dienen.

Panlatten:

Een goede kwaliteit en de afmeting van de panlatten is van belang voor de veiligheid van de dakdekkers. Daarnaast wordt deze panlat natuurlijk gebruikt om de panhaak aan te bevestigen.

De meeste panhaken worden in de panlat gespijkerd en moeten voldoende houvast krijgen.

Ook moet natuurlijk voorkomen worden dat de panlatten gaan splijten.

Daarom adviseren wij altijd om panlatten toe te passen met een minimale dikte van 24 mm.

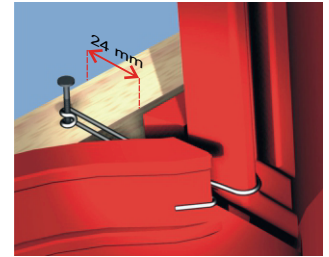

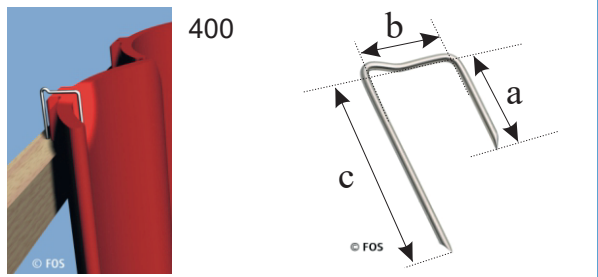
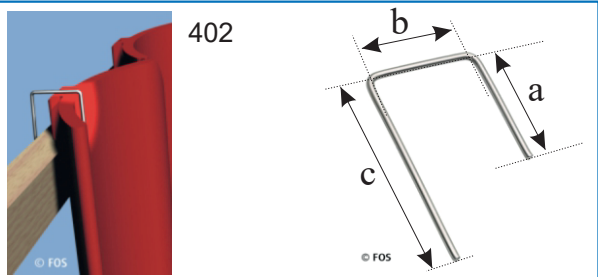
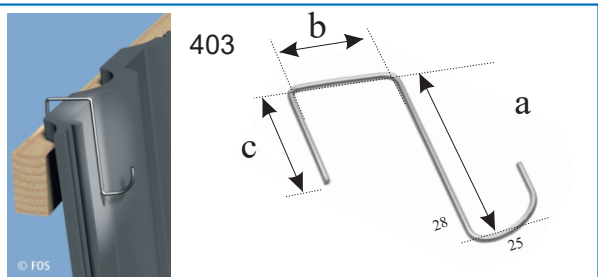
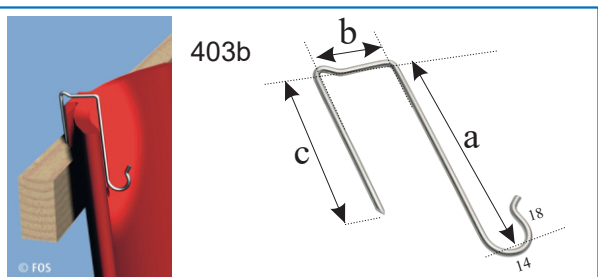
type	soort	verpakking	
<u>a - b - c</u> 400001 40-30-70 400003 20-30-50	kop-/spijkerhaak kop-/spijkerhaak	500 stuks 100 stuks	
<i>leverbaar in RVS</i> <i>toepassing renovatie oude holle pannen, met veel vorm/maat verschillen</i>			
<u>a - b - c</u> 402001 45-40-75 mm	kophaak	500 stuks	
<i>leverbaar in RVS en ZIAL</i>			
<u>a - b - c</u> 403005 80-40-60 28X25	S-haak betonpan	250 stuks	
<i>leverbaar in RVS</i>			
<u>a - b - c</u> 403 b01 90-30-65 403 b02 53-25-65 403 b06 80-30-65 403 b08 70-30-55	kop-/spijkerhaak OH kop-/spijkerhaak OH kop-/spijkerhaak OH kop-/spijkerhaak OH	500 stuks 500 stuks 500 stuks 500 stuks	
<i>leverbaar in RVS</i>			

Panhaken



FOS - panhaken 409 (oud model)

409001	65/48	spijkerhaak	500 stuks
409002	75/48	spijkerhaak	500 stuks
409012	85/48	spijkerhaak	500 stuks
409005	85/65	spijkerhaak	500 stuks

leverbaar in RVS

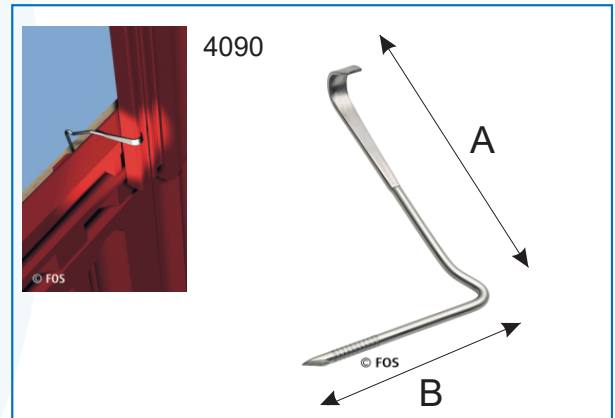

FOS - panhaken 409/2 ClipHOLSTER - verpakking à 250 stuks per doos

De ontwikkeling van dakpan verankering staat niet stil. Onderstaand de nieuwe serie panhaken type 409/2.. Bij deze panhaken zijn tal van verbeteringen doorgevoerd t.o.v. de huidige 409 panhaken.

type	soort	verpakking
409201 45/42 Hoekig*)	CH spijkerhaak	250 stuks
409202 45/52 Hoekig	CH spijkerhaak	250 stuks
409203 45/52	CH spijkerhaak	250 stuks
409205 45/72	CH spijkerhaak	250 stuks
409207 55/52	CH spijkerhaak	250 stuks
409208 60/52	CH spijkerhaak	250 stuks
409210 65/52	CH spijkerhaak	250 stuks
409210 65/52	CH spijkerhaak ZIAL	ZIAL 250 stuks
409212 65/62	CH spijkerhaak	250 stuks
409213 65/72	CH spijkerhaak	250 stuks
409214 70/52	CH spijkerhaak	250 stuks
409215 75/42	CH spijkerhaak	250 stuks
409216 75/52 Hoekig	CH spijkerhaak	250 stuks
409218 75/52	CH spijkerhaak	250 stuks
409218 75/52	CH spijkerhaak ZIAL	ZIAL 250 stuks
409219 75/62	CH spijkerhaak	250 stuks
409220 75/72	CH spijkerhaak	250 stuks
409221 80/52	CH spijkerhaak	250 stuks
409222 80/52 Hoekig	CH spijkerhaak	250 stuks
409223 85/52	CH spijkerhaak	250 stuks
409223 85/52	CH spijkerhaak ZIAL	ZIAL 250 stuks
409224 85/62	CH spijkerhaak	250 stuks
409225 85/72	CH spijkerhaak	250 stuks
409226 95/52	CH spijkerhaak	250 stuks
409230 85/42	CH spijkerhaak	250 stuks
409232 65/42 Hoekig	CH spijkerhaak	250 stuks
409233 75/42 Hoekig	CH spijkerhaak	250 stuks
409234 65/42	CH spijkerhaak	250 stuks



416 / 001*)	kophaak onderpanlat	500 stuks
-------------	---------------------	-----------

leverbaar in RVS en ZIAL

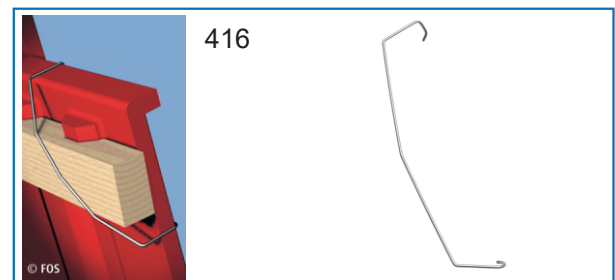

*) = levertijd op aanvraag

Panhaken

420 / 001	100 stuks
420 / 002	100 stuks
420 / 004	100 stuks

uitsluitend voor latdikte van minimaal 24 mm - leverbaar in aluminium

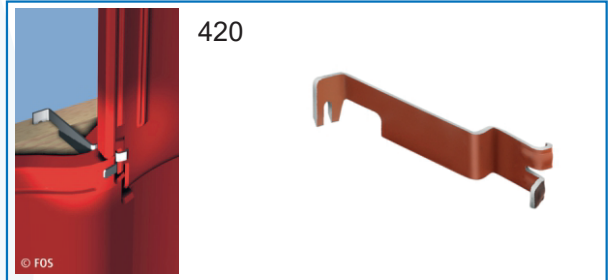

428b03	insteekhaak	100 stuks
--------	-------------	-----------

leverbaar in RVS

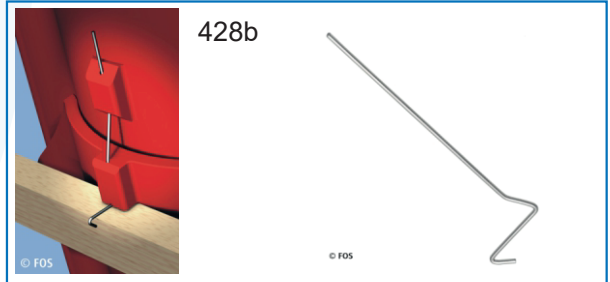

<u>a-b-c</u>	Friese panhaak (S-haak)	250 stuks
433 65-43-83 55x14		

leverbaar in RVS

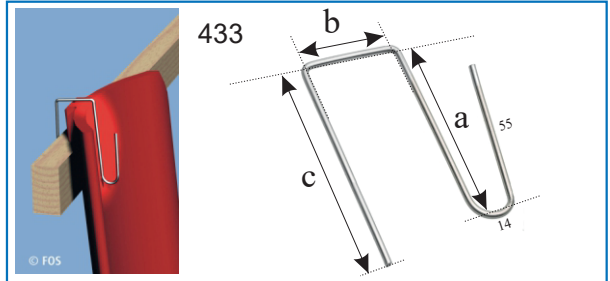

435 / 043	panlat 22-25 mm / ca. 118 mm	250 stuks
435 / 003 (K2)	panlat 22-25 mm / ca. 130 mm	250 stuks
435 / 031 (K5)	panlat 22-25 mm / ca. 132 mm	250 stuks
435 / 007	panlat 22-25 mm / ca. 135 mm	250 stuks
435 / 061 (K10)	panlat 22-25 mm / ca. 140 mm	250 stuks
435 / 058 (K9)	panlat 22-25 mm / ca. 148 mm	250 stuks
435 / 055	panlat 22-25 mm / ca. 148 mm	250 stuks
435 / 074 (K16)	panlat 22-25 mm / ca. 153 mm	250 stuks
435 / 103	panlat 28-30 mm / ca. 153 mm	250 stuks
435 / 075	panlat 22-25 mm / ca. 154 mm	250 stuks
435 / 040	panlat 22-25 mm / ca. 158 mm	250 stuks
435 / 072 (K17)	panlat 22-25 mm / ca. 168 mm	250 stuks
435 / 073 (K12)	panlat 22-25 mm / ca. 176 mm	250 stuks
435 / 101*)	panlat 28-30 mm / ca. 176 mm	250 stuks

leverbaar in RVS

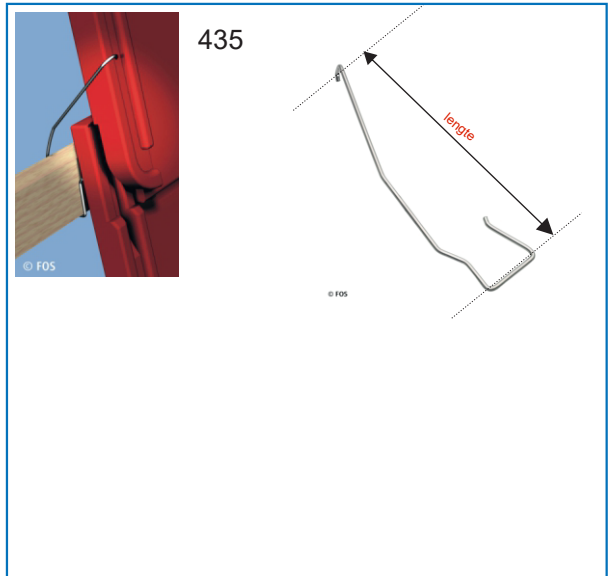

436a 80 mm	universeelhaak	100 stuks
436b 150 mm*)	universeelhaak	100 stuks

leverbaar in RVS



*) = levertijd op aanvraag

Panhaken

452/005 (verstelbare 435) panlat 22-26 mm / ca. 30-175 mm 100 stuks

Deze haak is verstelbaar en geschikt voor nagenoeg alle pannen, waar een panhaak 409 of 435 toegepast wordt.
Het aanbrengen gaat wat lastiger dan een spijkerhaak, of klikhaak, dus bij grotere aantallen arbeidsintensiever.
Heel handig voor kleine verbouwingen etc reparaties.

leverbaar in RVS



453/201	Wienerberger Narvik /JD OVH	200 stuks
453/203	Wienerberger Pottelberg OH 451	200 stuks
453/205	Monier OVH 200-201	200 stuks
453/206	Imerys Artoise (rijen)	200 stuks
453/207	Monier Tuile du Nord keramisch	200 stuks
453/208	OVH W D&S Made in Holland (oud)	200 stuks
453/209	OVH O&Z MADE IN HOLLAND (oud)	200 stuks
453/210	Jacobi J12/13 - Walther W4/W5	200 stuks
453/211	o.a. KDN oude holle	200 stuks
453/214	Nelskamp H 15	200 stuks
453/215	Wienerberger Pottelberg 44/993 en Opalys (rijen)	200 stuks
	Monier Postel Orage 20	
453/216	Imerys (double) Panne S	200 stuks
453/217	Monier OVH 206	200 stuks
453/218	Roben Limburg	200 stuks
453/219	Nelskamp SP10 (rijen)	200 stuks
453/220	Wienerberger Sinus	200 stuks
453/221	Nordica Berlijn	200 stuks
453/223	Edilians Tenord	200 stuks
453/224	Monier oude holle	200 stuks
453/226	Creaton-Eternit Harmonica	200 stuks

alleen leverbaar in RVS

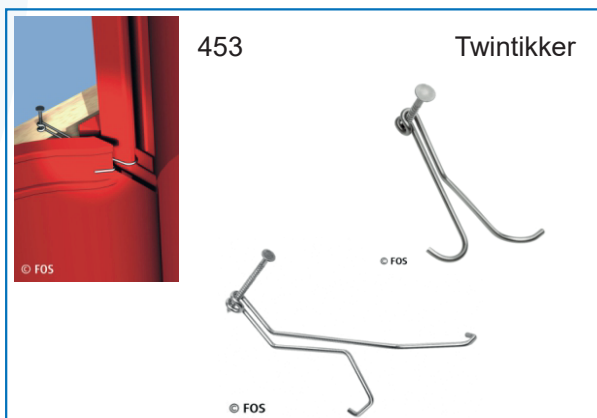

Tegenwoordig worden alle 453/ panhaken op strips geproduceerd.
Hierdoor zijn ook de artikelcodes aangepast.

Deze strips kunnen in een Clip Holster worden geschoven, waaruit ze gemakkelijk verwerkt kunnen worden.

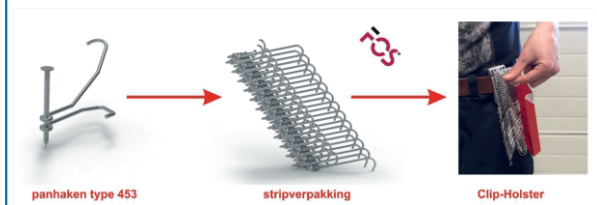

454/005 kop/spijkerhaak Nelskamp OH 16 200 stuks

uitsluitend latdikte 24 mm toepassen - leverbaar in RVS

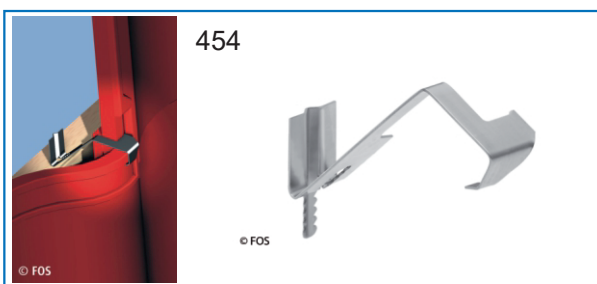

455/001	kop/spijkerhaak	200 stuks
455/002	kop/spijkerhaak	200 stuks
455/006	kop/spijkerhaak Monier Nieuwe Hollander (oud model)	200 stuks
455/007	kop/spijkerhaak Imerys Aquitaine	200 stuks

uitsluitend latdikte 24 mm toepassen - leverbaar in RVS

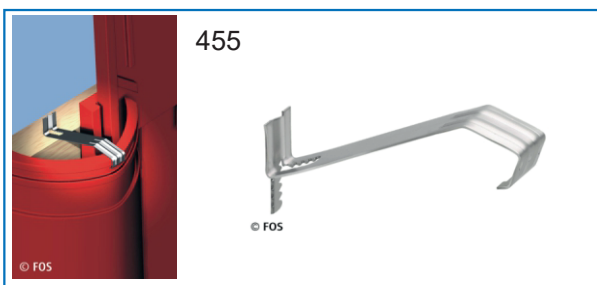

Panhaken

512/2 hoekkeperklem met schroef 50 stuks
512/1 hoekkeperklem GROOT met schroef 50 stuks

leverbaar in RVS



513/3 hoekkeperklem met rvs draad 50 stuks

leverbaar in RVS

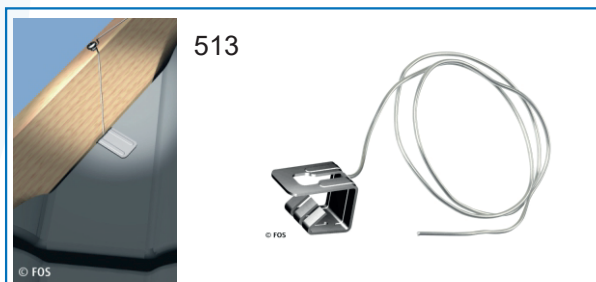

750/002 multiblock Monier klein Romaans (oud) 100 stuks
750/003 multiblock Monier Groot Romaans 100 stuks
750/045 multiblock Monier Renova 100 stuks
750/050 multiblock OVH D van Oordt Alphen a/d Rijn(oud) 100 stuks

uitsluitend latdikte 24 mm toepassen - leverbaar in RVS

